

SAFE MINI D

Witterungsfestes Aluminium-Druckgussgehäuse mit Sicherheitsglasscheibe. Ausführung für Deckenmontage mit Hochleistungs-LED und gegossener Acryloptik, wahlweise erhältlich zur Flächen-, Fluchtwegausleuchtung oder als Hallentiefstrahler mit Tiefstrahloptiken.

Kabeleinführung in Leuchtengehäuse von hinten. Die Leuchte ist serienmäßig mit IP65-Membran-Druckausgleichsventil ausgestattet.

Optional kann die Leuchte als Zentralbatterie-Variante für einen Temperaturbereich bis -35°C geliefert werden (unüberwacht).

Die Einzelbatterie-Variante ist auch als Set mit externer Versorgungseinheit zur Montage im Innenbereich und Leuchteneinheit zur Installation im Außenbereich lieferbar (geeignet für einen Temperaturbereich bis -35°C).

Alternativ ist die Leuchte mit Akku-Heizung (4,8V 2,0Ah) zur Erweiterung des Temperaturbereiches in der Leuchte bis -20°C erhältlich.

Technische Daten

Anschlussklemmen	3 x 2,5 mm ² für Doppelbelegung
Gehäuse/Farbe	Aluminium-Druckguss / weiß
Montageart	Deckenmontage
Abmessungen (B x H x T)	140 x 56 x 140 mm
Schutzart	IP65
Schutzklasse	I

	■ Systemleuchten für Zentralversorgung	■ Einzelbatterie-leuchten
Leuchtmittel	3W LED	3W LED
Lichtstrom	280lm	120lm (Netz)
Nennbetriebsdauer 1h/3h		280lm (Not)
Nennbetriebsdauer 8h		120lm (Not)
Lichtstromverhältnis		
Not (DC) / Netz 1h/3h		100% / 45%
Not (DC) / Netz 8h		45% / 45%
Netzanschlussleistung	6VA	5VA
Batterie-Stromaufnahme	15mA	
Anschlussspannung	230V 50/60Hz / 220V DC +25/-20%	230V 50/60Hz
NiMh-Akku 1h/3h/8h		4,8V 2,0Ah
Temperaturbereich ^{1) 2) 3)}	-20°C bis + 40°C	
Bereitschaftsschaltung		-0°C bis + 35°C
Dauerschaltung		-5°C bis + 30°C
optional:		
Leuchtschalt- und Überwachungsbaustein ¹⁾	ELC, MSÜ3, SET009, SET010	
Selbstüberwachung		SELF CHECK
Busüberwachung		SAFELOG Line SAFELOG Wireless

¹⁾ Niedertemperaturbereich max. -10°C mit ELC, MSÜ3, SET009, SET010.

²⁾ Optional lieferbar mit externer Versorgungseinheit und Leuchtengehäuse für Temperatureinsatz bis -35°.

³⁾ Optional lieferbar mit eingebautem Heizungscontainer inkl. Akku (4,8V 2,0Ah) für Temperatureinsatzbereich bis -20°C in der Leuchte.

Zubehör

- Kettenmontageset
- Seilmontageset

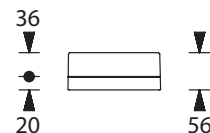
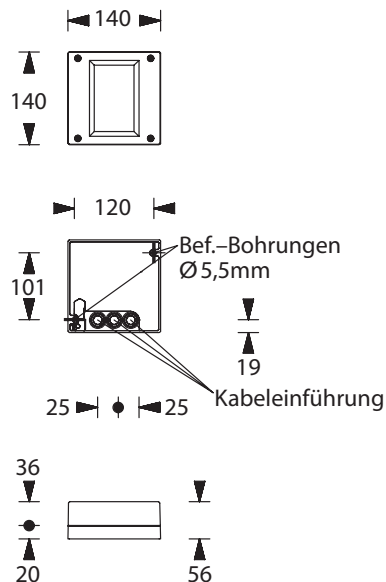

optional: Versorgungseinheit



optional: Heizungscontainer

Lichtverteilungskurven und Leuchtenabstandstabellen (E = 1,25 lx)

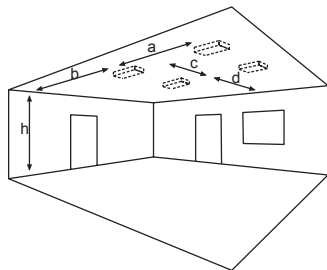

Deckenmontage

■ Systemleuchten für Zentralversorgung Flächenoptik

Abstandstabelle ebene Fluchtwege / Tabellenangaben in Meter



■ Einzelbatterieleuchten Flächenoptik

Abstandstabelle ebene Fluchtwege / Tabellenangaben in Meter

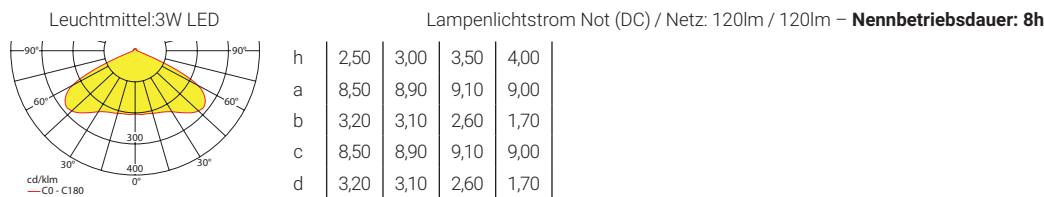

■ Systemleuchten für Zentralversorgung Fluchtwegoptik

Abstandstabelle ebene Fluchtwege / Tabellenangaben in Meter

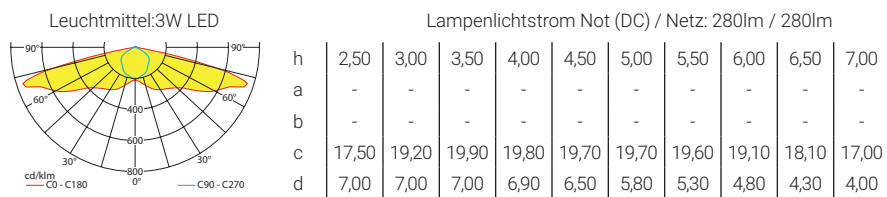

■ Einzelbatterieleuchten Fluchtwegoptik

Abstandstabelle ebene Fluchtwege / Tabellenangaben in Meter

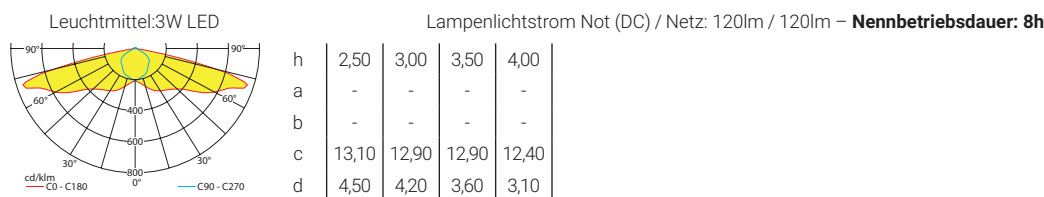
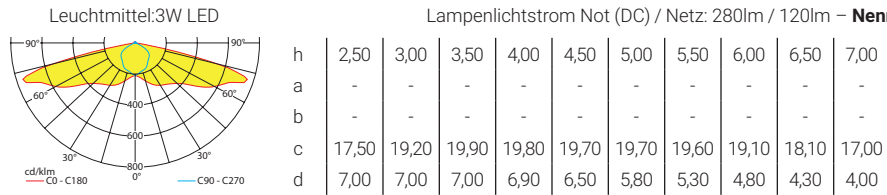

Systemleuchten für Zentralversorgung Tiefstrahloptik

Abstandstabelle ebene Fluchtwege / Tabellenangaben in Meter

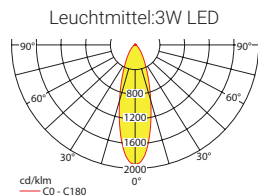

Lampenlichtstrom Not (DC) / Netz: 280lm / 280lm

h	7,00	8,00	9,00	10,00	11,00	12,00	13,00	14,00	15,00	16,00	17,00	18,00	19,00	20,00
a	9,80	10,20	10,60	10,90	11,10	11,20	11,40	11,40	11,40	11,40	11,30	11,10	10,90	10,60
b	3,80	3,90	4,00	4,00	4,00	4,00	3,90	3,80	3,60	3,40	3,10	2,80	2,30	1,70
c	9,80	10,20	10,60	10,90	11,10	11,20	11,40	11,40	11,40	11,40	11,30	11,10	10,90	10,60
d	3,80	3,90	4,00	4,00	4,00	4,00	3,90	3,80	3,60	3,40	3,10	2,80	2,30	1,70

Einzelbatterieleuchten Tiefstrahloptik

Abstandstabelle ebene Fluchtwege / Tabellenangaben in Meter

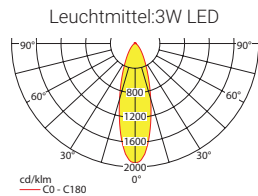

Lampenlichtstrom Not (DC) / Netz: 280lm / 120lm – Nennbetriebsdauer: 1h/3h

h	7,00	8,00	9,00	10,00	11,00	12,00	13,00	14,00	15,00	16,00	17,00	18,00	19,00	20,00
a	9,80	10,20	10,60	10,90	11,10	11,20	11,40	11,40	11,40	11,40	11,30	11,10	10,90	10,60
b	3,80	3,90	4,00	4,00	4,00	4,00	3,90	3,80	3,60	3,40	3,10	2,80	2,30	1,70
c	9,80	10,20	10,60	10,90	11,10	11,20	11,40	11,40	11,40	11,40	11,30	11,10	10,90	10,60
d	3,80	3,90	4,00	4,00	4,00	4,00	3,90	3,80	3,60	3,40	3,10	2,80	2,30	1,70

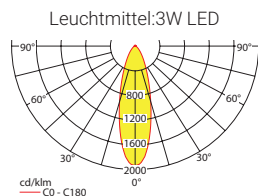

Lampenlichtstrom Not (DC) / Netz: 120lm / 120lm – Nennbetriebsdauer: 8h

h	7,00	8,00	9,00	10,00	11,00	12,00	13,00
a	7,20	7,40	7,40	7,50	7,40	7,20	7,00
b	2,60	2,60	2,50	2,30	2,10	1,70	1,20
c	7,20	7,40	7,40	7,50	7,40	7,20	7,00
d	2,60	2,60	2,50	2,30	2,10	1,70	1,20

SAFE MINI D-F Deckenaufbaumontage



- Leuchte mit Hochleistungs-LED und Optik zur Flächenausleuchtung.
- Optional kann die Leuchte als Zentralbatterie-Variante für einen Temperaturbereich bis -35°C geliefert werden (unüberwacht).
- Die Leuchte ist ballwurfsicher DIN 18032-3.
- Gegen Aufpreis ist die Leuchte für Zentralbatterie-Nennspannungen von **24V, 48/60V** und **110V** erhältlich.
- Anschlussklemmen: 3 x 2,5 mm² für Doppelbelegung
- Gehäuse: Aluminium-Druckguss
- Farbe: weiß
- Abmessungen (B x H x T): 140 x 56 x 140 mm
- Schutzart: IP65
- Schutzklasse: I

■ Systemleuchten für Zentralversorgung

Technische Daten

Anschlussspannung 230V 50/60Hz, 220V DC +25/-20% Temperaturbereich -10°C bis +40°C

Bestelldaten

Bestell-Nr.	Bezeichnung	Leuchtmittel	Lichtstrom	Netzanschlussleistung	Batteriestromaufnahme
107500A	SAFE MINI D-F LED	3W LED	280lm	6VA	15mA
107500A-ELC	SAFE MINI D-F LED + ELC	3W LED	280lm	6,5VA	15mA
107500A-MSÜ	SAFE MINI D-F LED + MSÜ3	3W LED	280lm	6,5VA	15mA
107500A-SE	SAFE MINI D-F LED + SET009	3W LED	280lm	6,5VA	15mA
107500A-ST	SAFE MINI D-F LED + SET010	3W LED	280lm	6,5VA	15mA

■ Einzelbatterieleuchten

Technische Daten

Anschlussspannung 230V 50/60Hz Temperaturbereich BS 0°C bis +35°C
 NiMh-Akku 4,8V 2,0Ah (Best.-Nr. 570008) (1h+3h+8h) Temperaturbereich DS -5°C bis +30°C
 4,8V 2,0Ah (Best.-Nr. 570019) (1h+3h+8h) für Heizungscontainer
 Lichtstromverhältnis 100% / 45% Not / Netz (1h / 3h)
 45% / 45% Not / Netz (8h)

Bestelldaten

Bestell-Nr.	Bezeichnung	Leuchtmittel	Lichtstrom Netzbetrieb	Lichtstrom Notbetrieb	Netzanschlussleistung	Nennbetriebsdauer
Standardausführung						
207502A	SAFE MINI D-F EB LED	3W LED	120lm	280lm	5VA	1h
207502A-SC	SAFE MINI D-F EB-SC LED	3W LED	120lm	280lm	5VA	1h
207502A-SL	SAFE MINI D-F EB-SL LED	3W LED	120lm	280lm	5VA	1h
207502A-SWX	SAFE MINI D-F EB-SWX LED	3W LED	120lm	280lm	5,5VA	1h
207500A	SAFE MINI D-F EB LED	3W LED	120lm	280lm	5VA	3h
207500A-SC	SAFE MINI D-F EB-SC LED	3W LED	120lm	280lm	5VA	3h
207500A-SL	SAFE MINI D-F EB-SL LED	3W LED	120lm	280lm	5VA	3h
207500A-SWX	SAFE MINI D-F EB-SWX LED	3W LED	120lm	280lm	5,5VA	3h
207501A	SAFE MINI D-F EB LED	3W LED	120lm	120lm	5VA	8h
207501A-SC	SAFE MINI D-F EB-SC LED	3W LED	120lm	120lm	5VA	8h
207501A-SL	SAFE MINI D-F EB-SL LED	3W LED	120lm	120lm	5VA	8h
207501A-SWX	SAFE MINI D-F EB-SWX LED	3W LED	120lm	120lm	5,5VA	8h

Bestelldaten

Bestell-Nr.	Bezeichnung	Leuchtmittel	Lichtstrom Netzbetrieb	Lichtstrom Notbetrieb	Netzanschlussleistung	Nennbetriebsdauer
mit Akkuheizung Temperaturbereich BS -20°C bis +35°C / DS -20°C bis +30°C						
207505A	SAFE MINI D-F EB LED + AkH	3W LED	120lm	280lm	5VA	1h
207505A-SC	SAFE MINI D-F EB-SC LED + AkH	3W LED	120lm	280lm	5VA	1h
207505A-SL	SAFE MINI D-F EB-SL LED + AkH	3W LED	120lm	280lm	5VA	1h
207505A-SWX	SAFE MINI D-F EB-SWX LED + AkH	3W LED	120lm	280lm	5,5VA	1h
207503A	SAFE MINI D-F EB LED + AkH	3W LED	120lm	280lm	5VA	3h
207503A-SC	SAFE MINI D-F EB-SC LED + AkH	3W LED	120lm	280lm	5VA	3h
207503A-SL	SAFE MINI D-F EB-SL LED + AkH	3W LED	120lm	280lm	5VA	3h
207503A-SWX	SAFE MINI D-F EB-SWX LED + AkH	3W LED	120lm	280lm	5,5VA	3h
207504A	SAFE MINI D-F EB LED + AkH	3W LED	120lm	120lm	5VA	8h
207504A-SC	SAFE MINI D-F EB-SC LED + AkH	3W LED	120lm	120lm	5VA	8h
207504A-SL	SAFE MINI D-F EB-SL LED + AkH	3W LED	120lm	120lm	5VA	8h
207504A-SWX	SAFE MINI D-F EB-SWX LED + AkH	3W LED	120lm	120lm	5,5VA	8h



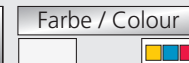

Bestelldaten

Bestell-Nr.	Bezeichnung	Leuchtmittel	Lichtstrom Netzbetrieb	Lichtstrom Notbetrieb	Netzanschluss- leistung	Nennbe- triebsdauer
mit externer Versorgung Temperaturbereich BS -35°C bis +35°C / DS -35°C bis +30°C						
207508A	SAFE MINI D-F EB LED + ExV	3W LED	120lm	280lm	5VA	1h
207508A-SC	SAFE MINI D-F EB-SC LED + ExV	3W LED	120lm	280lm	5VA	1h
207508A-SL	SAFE MINI D-F EB-SL LED + ExV	3W LED	120lm	280lm	5VA	1h
207508A-SWX	SAFE MINI D-F EB-SWX LED + ExV	3W LED	120lm	280lm	5,5VA	1h
207506A	SAFE MINI D-F EB LED + ExV	3W LED	120lm	280lm	5VA	3h
207506A-SC	SAFE MINI D-F EB-SC LED + ExV	3W LED	120lm	280lm	5VA	3h
207506A-SL	SAFE MINI D-F EB-SL LED + ExV	3W LED	120lm	280lm	5VA	3h
207506A-SWX	SAFE MINI D-F EB-SWX LED + ExV	3W LED	120lm	280lm	5,5VA	3h
207507A	SAFE MINI D-F EB LED + ExV	3W LED	120lm	120lm	5VA	8h
207507A-SC	SAFE MINI D-F EB-SC LED + ExV	3W LED	120lm	120lm	5VA	8h
207507A-SL	SAFE MINI D-F EB-SL LED + ExV	3W LED	120lm	120lm	5VA	8h
207507A-SWX	SAFE MINI D-F EB-SWX LED + ExV	3W LED	120lm	120lm	5,5VA	8h

Zubehör Systemleuchten und Einzelbatterieleuchten

Bestell-Nr.	Bezeichnung	Anmerkung	siehe Zubehör
551001	Kettenmontageset		S. 361
551042	Seilmontageset, 2 x 2,5 Meter		S. 360
551043	Seilmontageset, 2 x 7,5 Meter		S. 360
551325	Hinterbauhalter SAFE MINI W / D mit seitlichen Kabeleinführungen		S. 354

Lichtverteilungskurven und Leuchtenabstandstabellen (E = 1,25 lx)

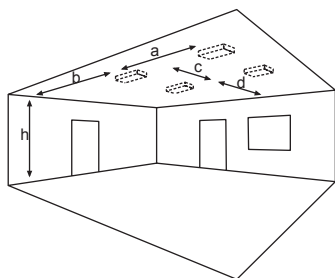

Systemleuchten für Zentralversorgung

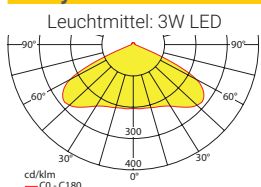

Leuchtmittel: 3W LED
Lampenlichtstrom Not (DC) / Netz: 280lm / 280lm

h	2,50	3,00	3,50	4,00	4,50	5,00	5,50	6,00	6,50
a	10,30	11,60	12,50	13,10	13,60	13,80	13,90	13,80	13,40
b	4,40	4,70	4,90	4,90	4,80	4,40	3,70	2,80	1,70
c	10,30	11,60	12,50	13,10	13,60	13,80	13,90	13,80	13,40
d	4,40	4,70	4,90	4,90	4,80	4,40	3,70	2,80	1,70

Abstandstabelle ebene Fluchtwege / Tabellenangaben in Meter

Einzelbatterieleuchten

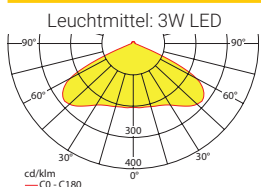

Leuchtmittel: 3W LED
Lampenlichtstrom Not / Netz: 280lm / 120lm – Nennbetriebsdauer: 1h/3h

h	2,50	3,00	3,50	4,00	4,50	5,00	5,50	6,00	6,50
a	10,30	11,60	12,50	13,10	13,60	13,80	13,90	13,80	13,40
b	4,40	4,70	4,90	4,90	4,80	4,40	3,70	2,80	1,70
c	10,30	11,60	12,50	13,10	13,60	13,80	13,90	13,80	13,40
d	4,40	4,70	4,90	4,90	4,80	4,40	3,70	2,80	1,70

Abstandstabelle ebene Fluchtwege / Tabellenangaben in Meter

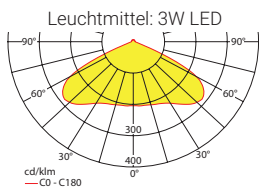

Leuchtmittel: 3W LED
Lampenlichtstrom Not / Netz: 120lm / 120lm – Nennbetriebsdauer: 8h

h	2,50	3,00	3,50	4,00
a	8,50	8,90	9,10	9,00
b	3,20	3,10	2,60	1,70
c	8,50	8,90	9,10	9,00
d	3,20	3,10	2,60	1,70

Abstandstabelle ebene Fluchtwege / Tabellenangaben in Meter

WWW.ELEKTROPLANET.CH
INFO@ELEKTROPLANET.CH

+41 44 950 10 10
+41 44 950 10 44

INDUSTRIESTRASSE 2
CH-8335 HITTLAU

SAFE MINI D-R Deckenaufbaumontage



- Leuchte mit Hochleistungs-LED und Optik zur Fluchtwe- gausleuchtung.
- Optional kann die Leuchte als Zentralbatterie-Variante für einen Temperaturbereich bis -35°C geliefert werden (unüberwacht).
- Die Leuchte ist ballwurfsicher DIN 18032-3.
- Gegen Aufpreis ist die Leuchte für Zentralbatterie-Nenn- spannungen von **24V, 48/60V** und **110V** erhältlich.
- Anschlussklemmen: 3 x 2,5 mm² für Doppelbelegung
- Gehäuse: Aluminium-Druckguss
- Farbe: weiß
- Abmessungen (B x H x T): 140 x 56 x 140 mm
- Schutzart: IP65
- Schutzklasse: I

■ Systemleuchten für Zentralversorgung

Technische Daten

Anschlussspannung 230V 50/60Hz, 220V DC +25/-20% Temperaturbereich -10°C bis +40°C

Bestelldaten

Bestell-Nr.	Bezeichnung	Leuchtmittel	Licht- strom	Netzanschluss- leistung	Batteriestrom- aufnahme
107510A	SAFE MINI D-R LED	3W LED	280lm	6VA	15mA
107510A-ELC	SAFE MINI D-R LED + ELC	3W LED	280lm	6,5VA	15mA
107510A-MSÜ	SAFE MINI D-R LED + MSÜ3	3W LED	280lm	6,5VA	15mA
107510A-SE	SAFE MINI D-R LED + SET009	3W LED	280lm	6,5VA	15mA
107510A-ST	SAFE MINI D-R LED + SET010	3W LED	280lm	6,5VA	15mA

■ Einzelbatterieleuchten

Technische Daten

Anschlussspannung 230V 50/60Hz Temperaturbereich BS 0°C bis +35°C
 NiMh-Akku 4,8V 2,0Ah (Best.-Nr. 570008) (1h+3h+8h) Temperaturbereich DS -5°C bis +30°C
 4,8V 2,0Ah (Best.-Nr. 570019) (1h+3h+8h) für Heizungscontainer
 Lichtstromverhältnis 100% / 45% Not / Netz (1h / 3h)
 45% / 45% Not / Netz (8h)

Bestelldaten

Bestell-Nr.	Bezeichnung	Leuchtmittel	Lichtstrom Netzbetrieb	Lichtstrom Notbetrieb	Netzanschluss- leistung	Nennbe- triebsdauer
Standardausführung						
207512A	SAFE MINI D-R EB LED	3W LED	120lm	280lm	5VA	1h
207512A-SC	SAFE MINI D-R EB-SC LED	3W LED	120lm	280lm	5VA	1h
207512A-SL	SAFE MINI D-R EB-SL LED	3W LED	120lm	280lm	5VA	1h
207512A-SWX	SAFE MINI D-R EB-SWX LED	3W LED	120lm	280lm	5,5VA	1h
207510A	SAFE MINI D-R EB LED	3W LED	120lm	280lm	5VA	3h
207510A-SC	SAFE MINI D-R EB-SC LED	3W LED	120lm	280lm	5VA	3h
207510A-SL	SAFE MINI D-R EB-SL LED	3W LED	120lm	280lm	5VA	3h
207510A-SWX	SAFE MINI D-R EB-SWX LED	3W LED	120lm	280lm	5,5VA	3h
207511A	SAFE MINI D-R EB LED	3W LED	120lm	120lm	5VA	8h
207511A-SC	SAFE MINI D-R EB-SC LED	3W LED	120lm	120lm	5VA	8h
207511A-SL	SAFE MINI D-R EB-SL LED	3W LED	120lm	120lm	5VA	8h
207511A-SWX	SAFE MINI D-R EB-SWX LED	3W LED	120lm	120lm	5,5VA	8h

Bestelldaten

Bestell-Nr.	Bezeichnung	Leuchtmittel	Lichtstrom Netzbetrieb	Lichtstrom Notbetrieb	Netzanschluss- leistung	Nennbe- triebsdauer
mit Akkuheizung Temperaturbereich BS -20°C bis +35°C / DS -20°C bis +30°C						
207515A	SAFE MINI D-R EB LED + AkH	3W LED	120lm	280lm	5VA	1h
207515A-SC	SAFE MINI D-R EB-SC LED + AkH	3W LED	120lm	280lm	5VA	1h
207515A-SL	SAFE MINI D-R EB-SL LED + AkH	3W LED	120lm	280lm	5VA	1h
207515A-SWX	SAFE MINI D-R EB-SWX LED + AkH	3W LED	120lm	280lm	5,5VA	1h
207513A	SAFE MINI D-R EB LED + AkH	3W LED	120lm	280lm	5VA	3h
207513A-SC	SAFE MINI D-R EB-SC LED + AkH	3W LED	120lm	280lm	5VA	3h
207513A-SL	SAFE MINI D-R EB-SL LED + AkH	3W LED	120lm	280lm	5VA	3h
207513A-SWX	SAFE MINI D-R EB-SWX LED + AkH	3W LED	120lm	280lm	5,5VA	3h
207514A	SAFE MINI D-R EB LED + AkH	3W LED	120lm	120lm	5VA	8h
207514A-SC	SAFE MINI D-R EB-SC LED + AkH	3W LED	120lm	120lm	5VA	8h
207514A-SL	SAFE MINI D-R EB-SL LED + AkH	3W LED	120lm	120lm	5VA	8h
207514A-SWX	SAFE MINI D-R EB-SWX LED + AkH	3W LED	120lm	120lm	5,5VA	8h



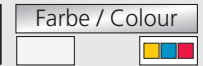

Bestelldaten

Bestell-Nr.	Bezeichnung	Leuchtmittel	Lichtstrom Netzbetrieb	Lichtstrom Notbetrieb	Netzanschluss- leistung	Nennbetriebs- dauer
mit externer Versorgung Temperaturbereich BS -35°C bis +35°C / DS -35°C bis +30°C						
207518A	SAFE MINI D-R EB LED + ExV	3W LED	120lm	280lm	5VA	1h
207518A-SC	SAFE MINI D-R EB-SC LED + ExV	3W LED	120lm	280lm	5VA	1h
207518A-SL	SAFE MINI D-R EB-SL LED + ExV	3W LED	120lm	280lm	5VA	1h
207518A-SWX	SAFE MINI D-R EB-SWX LED + ExV	3W LED	120lm	280lm	5,5VA	1h
207516A	SAFE MINI D-R EB LED + ExV	3W LED	120lm	280lm	5VA	3h
207516A-SC	SAFE MINI D-R EB-SC LED + ExV	3W LED	120lm	280lm	5VA	3h
207516A-SL	SAFE MINI D-R EB-SL LED + ExV	3W LED	120lm	280lm	5VA	3h
207516A-SWX	SAFE MINI D-R EB-SWX LED + ExV	3W LED	120lm	280lm	5,5VA	3h
207517A	SAFE MINI D-R EB LED + ExV	3W LED	120lm	120lm	5VA	8h
207517A-SC	SAFE MINI D-R EB-SC LED + ExV	3W LED	120lm	120lm	5VA	8h
207517A-SL	SAFE MINI D-R EB-SL LED + ExV	3W LED	120lm	120lm	5VA	8h
207517A-SWX	SAFE MINI D-R EB-SWX LED + ExV	3W LED	120lm	120lm	5,5VA	8h

Zubehör Systemleuchten und Einzelbatterieleuchten

Bestell-Nr.	Bezeichnung	siehe Zubehör
551001	Kettenmontageset	S. 361
551042	Seilmontageset, 2 x 2,5 Meter	S. 360
551043	Seilmontageset, 2 x 7,5 Meter	S. 360
551325	Hinterbauhalter SAFE MINI W / D mit seitlichen Kabeleinführungen	S. 354

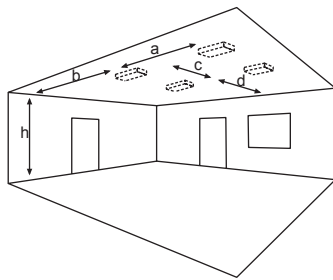

Lichtverteilungskurven und Leuchtenabstandstabellen (E = 1,25 lx)

Systemleuchten für Zentralversorgung

Abstandstabelle ebene Fluchtwege / Tabellenangaben in Meter

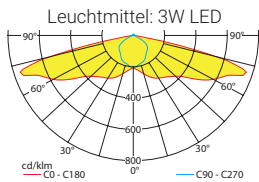

Leuchtmittel: 3W LED
Lampenlichtstrom Not (DC) / Netz: 280lm / 280lm

h	2,50	3,00	3,50	4,00	4,50	5,00	5,50	6,00	6,50	7,00
a	-	-	-	-	-	-	-	-	-	-
b	-	-	-	-	-	-	-	-	-	-
c	17,50	19,20	19,90	19,80	19,70	19,70	19,60	19,10	18,10	17,00
d	7,00	7,00	7,00	6,90	6,50	5,80	5,30	4,80	4,30	4,00

Einzelbatterieleuchten

Abstandstabelle ebene Fluchtwege / Tabellenangaben in Meter

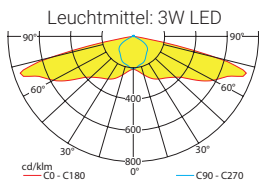

Leuchtmittel: 3W LED
Lampenlichtstrom Not / Netz: 280lm / 120lm – Nennbetriebsdauer: 1h/3h

h	2,50	3,00	3,50	4,00	4,50	5,00	5,50	6,00	6,50	7,00
a	-	-	-	-	-	-	-	-	-	-
b	-	-	-	-	-	-	-	-	-	-
c	17,50	19,20	19,90	19,80	19,70	19,70	19,60	19,10	18,10	17,00
d	7,00	7,00	7,00	6,90	6,50	5,80	5,30	4,80	4,30	4,00

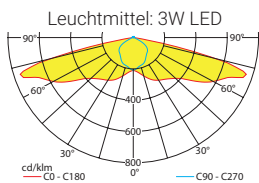

Leuchtmittel: 3W LED
Lampenlichtstrom Not / Netz: 120lm / 120lm – Nennbetriebsdauer: 8h

h	2,50	3,00	3,50	4,00
a	-	-	-	-
b	-	-	-	-
c	13,10	12,90	12,90	12,40
d	4,50	4,20	3,60	3,10



SAFE MINI D-T Deckenaufbaumontage



- Hallentiefstrahler mit Hochleistungs-LED und Tiefstrahloptik.
- Optional kann die Leuchte als Zentralbatterie-Variante für einen Temperaturbereich bis -35°C geliefert werden (unüberwacht).
- Die Leuchte ist ballwurfsicher DIN 18032-3.
- Gegen Aufpreis ist die Leuchte für Zentralbatterie-Nennspannungen von **24V, 48/60V** und **110V** erhältlich.
- Anschlussklemmen: 3 x 2,5 mm² für Doppelbelegung
- Gehäuse: Aluminium-Druckguss
- Farbe: weiß
- Abmessungen (B x H x T): 140 x 56 x 140 mm
- Schutzart: IP65
- Schutzklasse: I

Systemleuchten für Zentralversorgung

Technische Daten

Anschlussspannung 230V 50/60Hz, 220V DC +25/-20% Temperaturbereich -10°C bis +40°C

Bestelldaten

Bestell-Nr.	Bezeichnung	Leuchtmittel	Lichtstrom	Netzanschlussleistung	Batteriestromaufnahme
107520A	SAFE MINI D-T LED	3W LED	280lm	6VA	15mA
107520A-ELC	SAFE MINI D-T LED + ELC	3W LED	280lm	6,5VA	15mA
107520A-MSÜ	SAFE MINI D-T LED + MSÜ3	3W LED	280lm	6,5VA	15mA
107520A-SE	SAFE MINI D-T LED + SET009	3W LED	280lm	6,5VA	15mA
107520A-ST	SAFE MINI D-T LED + SET010	3W LED	280lm	6,5VA	15mA

Einzelbatterieleuchten

Technische Daten

Anschlussspannung 230V 50/60Hz Temperaturbereich BS 0°C bis +35°C
 NiMh-Akku 4,8V 2,0Ah (Best.-Nr. 570008) (1h+3h+8h) Temperaturbereich DS -5°C bis +30°C
 4,8V 2,0Ah (Best.-Nr. 570019) (1h+3h+8h) für Heizungscontainer
 Lichtstromverhältnis 100% / 45% Not / Netz (1h / 3h)
 45% / 45% Not / Netz (8h)

Bestelldaten

Bestell-Nr.	Bezeichnung	Leuchtmittel	Lichtstrom Netzbetrieb	Lichtstrom Notbetrieb	Netzanschlussleistung	Nennbetriebsdauer
Standardausführung						
207522A	SAFE MINI D-T EB LED	3W LED	120lm	280lm	5VA	1h
207522A-SC	SAFE MINI D-T EB-SC LED	3W LED	120lm	280lm	5VA	1h
207522A-SL	SAFE MINI D-T EB-SL LED	3W LED	120lm	280lm	5VA	1h
207522A-SWX	SAFE MINI D-T EB-SWX LED	3W LED	120lm	280lm	5,5VA	1h
207520A	SAFE MINI D-T EB LED	3W LED	120lm	280lm	5VA	3h
207520A-SC	SAFE MINI D-T EB-SC LED	3W LED	120lm	280lm	5VA	3h
207520A-SL	SAFE MINI D-T EB-SL LED	3W LED	120lm	280lm	5VA	3h
207520A-SWX	SAFE MINI D-T EB-SWX LED	3W LED	120lm	280lm	5,5VA	3h
207521A	SAFE MINI D-T EB LED	3W LED	120lm	120lm	5VA	8h
207521A-SC	SAFE MINI D-T EB-SC LED	3W LED	120lm	120lm	5VA	8h
207521A-SL	SAFE MINI D-T EB-SL LED	3W LED	120lm	120lm	5VA	8h
207521A-SWX	SAFE MINI D-T EB-SWX LED	3W LED	120lm	120lm	5,5VA	8h

Bestelldaten

Bestell-Nr.	Bezeichnung	Leuchtmittel	Lichtstrom Netzbetrieb	Lichtstrom Notbetrieb	Netzanschlussleistung	Nennbetriebsdauer
mit Akkuheizung Temperaturbereich BS -20°C bis +35°C / DS -20°C bis +30°C						
207525A	SAFE MINI D-T EB LED + AkH	3W LED	120lm	280lm	5VA	1h
207525A-SC	SAFE MINI D-T EB-SC LED + AkH	3W LED	120lm	280lm	5VA	1h
207525A-SL	SAFE MINI D-T EB-SL LED + AkH	3W LED	120lm	280lm	5VA	1h
207525A-SWX	SAFE MINI D-T EB-SWX LED + AkH	3W LED	120lm	280lm	5,5VA	1h
207523A	SAFE MINI D-T EB LED + AkH	3W LED	120lm	280lm	5VA	3h
207523A-SC	SAFE MINI D-T EB-SC LED + AkH	3W LED	120lm	280lm	5VA	3h
207523A-SL	SAFE MINI D-T EB-SL LED + AkH	3W LED	120lm	280lm	5VA	3h
207523A-SWX	SAFE MINI D-T EB-SWX LED + AkH	3W LED	120lm	280lm	5,5VA	3h
207524A	SAFE MINI D-T EB LED + AkH	3W LED	120lm	120lm	5VA	8h
207524A-SC	SAFE MINI D-T EB-SC LED + AkH	3W LED	120lm	120lm	5VA	8h
207524A-SL	SAFE MINI D-T EB-SL LED + AkH	3W LED	120lm	120lm	5VA	8h
207524A-SWX	SAFE MINI D-T EB-SWX LED + AkH	3W LED	120lm	120lm	5,5VA	8h



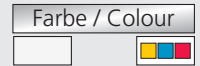

Bestelldaten

Bestell-Nr.	Bezeichnung	Leuchtmittel	Lichtstrom Netzbetrieb	Lichtstrom Notbetrieb	Netzanschluss- leistung	Nennbetriebs- dauer
mit externer Versorgung Temperaturbereich BS -35°C bis +35°C / DS -35°C bis +30°C						
207528A	SAFE MINI D-T EB LED + ExV	3W LED	120lm	280lm	5VA	1h
207528A-SC	SAFE MINI D-T EB-SC LED + ExV	3W LED	120lm	280lm	5VA	1h
207528A-SL	SAFE MINI D-T EB-SL LED + ExV	3W LED	120lm	280lm	5VA	1h
207528A-SWX	SAFE MINI D-T EB-SWX LED + ExV	3W LED	120lm	280lm	5,5VA	1h
207526A	SAFE MINI D-T EB LED + ExV	3W LED	120lm	280lm	5VA	3h
207526A-SC	SAFE MINI D-T EB-SC LED + ExV	3W LED	120lm	280lm	5VA	3h
207526A-SL	SAFE MINI D-T EB-SL LED + ExV	3W LED	120lm	280lm	5VA	3h
207526A-SWX	SAFE MINI D-T EB-SWX LED + ExV	3W LED	120lm	280lm	5,5VA	3h
207527A	SAFE MINI D-T EB LED + ExV	3W LED	120lm	120lm	5VA	8h
207527A-SC	SAFE MINI D-T EB-SC LED + ExV	3W LED	120lm	120lm	5VA	8h
207527A-SL	SAFE MINI D-T EB-SL LED + ExV	3W LED	120lm	120lm	5VA	8h
207527A-SWX	SAFE MINI D-T EB-SWX LED + ExV	3W LED	120lm	120lm	5,5VA	8h

Zubehör Systemleuchten und Einzelbatterieleuchten

Bestell-Nr.	Bezeichnung	Anmerkung	siehe Zubehör
551001	Kettenmontageset		S. 361
551042	Seilmontageset, 2 x 2,5 Meter		S. 360
551043	Seilmontageset, 2 x 7,5 Meter		S. 360
551325	Hinterbauhalter SAFE MINI W / D mit seitlichen Kabeleinführungen		S. 354

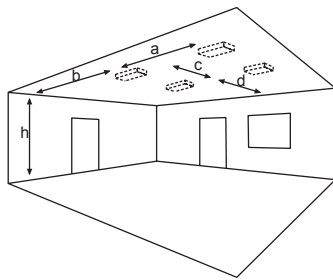

Lichtverteilungskurven und Leuchtenabstandstabellen (E = 1,25 lx)

Systemleuchten für Zentralversorgung

Abstandstabelle ebene Fluchtwege / Tabellenangaben in Meter

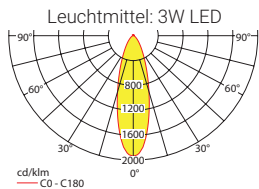

	7,00	8,00	9,00	10,00	11,00	12,00	13,00	14,00	15,00	16,00	17,00	18,00	19,00	20,00
h	7,00	8,00	9,00	10,00	11,00	12,00	13,00	14,00	15,00	16,00	17,00	18,00	19,00	20,00
a	9,80	10,20	10,60	10,90	11,10	11,20	11,40	11,40	11,40	11,40	11,30	11,10	10,90	10,60
b	3,80	3,90	4,00	4,00	4,00	4,00	3,90	3,80	3,60	3,40	3,10	2,80	2,30	1,70
c	9,80	10,20	10,60	10,90	11,10	11,20	11,40	11,40	11,40	11,40	11,30	11,10	10,90	10,60
d	3,80	3,90	4,00	4,00	4,00	4,00	3,90	3,80	3,60	3,40	3,10	2,80	2,30	1,70

Einzelbatterieleuchten

Abstandstabelle ebene Fluchtwege / Tabellenangaben in Meter

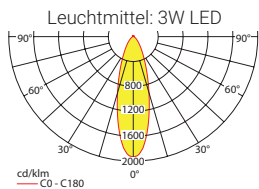

	7,00	8,00	9,00	10,00	11,00	12,00	13,00	14,00	15,00	16,00	17,00	18,00	19,00	20,00
h	7,00	8,00	9,00	10,00	11,00	12,00	13,00	14,00	15,00	16,00	17,00	18,00	19,00	20,00
a	9,80	10,20	10,60	10,90	11,10	11,20	11,40	11,40	11,40	11,40	11,30	11,10	10,90	10,60
b	3,80	3,90	4,00	4,00	4,00	4,00	3,90	3,80	3,60	3,40	3,10	2,80	2,30	1,70
c	9,80	10,20	10,60	10,90	11,10	11,20	11,40	11,40	11,40	11,40	11,30	11,10	10,90	10,60
d	3,80	3,90	4,00	4,00	4,00	4,00	3,90	3,80	3,60	3,40	3,10	2,80	2,30	1,70

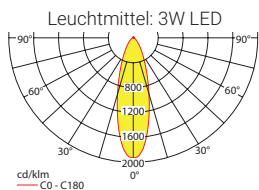

	7,00	8,00	9,00	10,00	11,00	12,00	13,00
h	7,00	8,00	9,00	10,00	11,00	12,00	13,00
a	7,20	7,40	7,40	7,50	7,40	7,20	7,00
b	2,60	2,60	2,50	2,30	2,10	1,70	1,20
c	7,20	7,40	7,40	7,50	7,40	7,20	7,00
d	2,60	2,60	2,50	2,30	2,10	1,70	1,20